

FR

ESP

D

ENCADREMENT

SCIE PROFESSIONNELLE

Description

La scie pour l'encadrement professionnel modèle F100-2 est un système de coupe complet pour l'encadrement qui permet d'obtenir des onglets précis à 45° pour l'assemblage de cadres de tableaux. Les caractéristiques incluent des échelles de mesure, une butée-guide, des mesures d'angle ajustables, deux presses à moulures et une scie spéciale pour la coupe à tolérance serrée. La production de cadres de tableau de qualité professionnelle est maintenant plus facile que jamais. Conseils pratiques disponibles en ligne à www.logangraphic.com

ENMARCADO DE CUADROS

SIERRA PROFESIONAL

Descripción

La Sierra Profesional Modelo F100-2 es un sistema de sierra de enmarcado completo que producirá ingletes exactos de 45° para las esquinas de los marcos de cuadros. Las características incluyen escalas de medir, tope de guía, graduación ajustable del ángulo, dos abrazaderas de molduras y una sierra especialmente diseñada para cortes de tolerancia estricta. Producir marcos profesionales de alta calidad es ahora más fácil que nunca. Sugerencias prácticas en línea en www.logangraphic.com

BILDERRAHMEN-

PROFI-SÄGE

Beschreibung

Die Profi-Säge, Modell F100-2, ist ein komplettes Rahmen-Sägesystem, das genaue 45° Gehrungen für Bilderrahmenecken produziert. Die Säge enthält Messskalen, Führungsanschlüge, einstellbare Winkel, zwei Zierleisten-Zwingen und eine spezielle Säge für genaue Schnitte. Das Herstellen von Profi-Bilderrahmen ist jetzt einfacher als je zuvor. Nützliche Tipps finden Sie online unter www.logangraphic.com

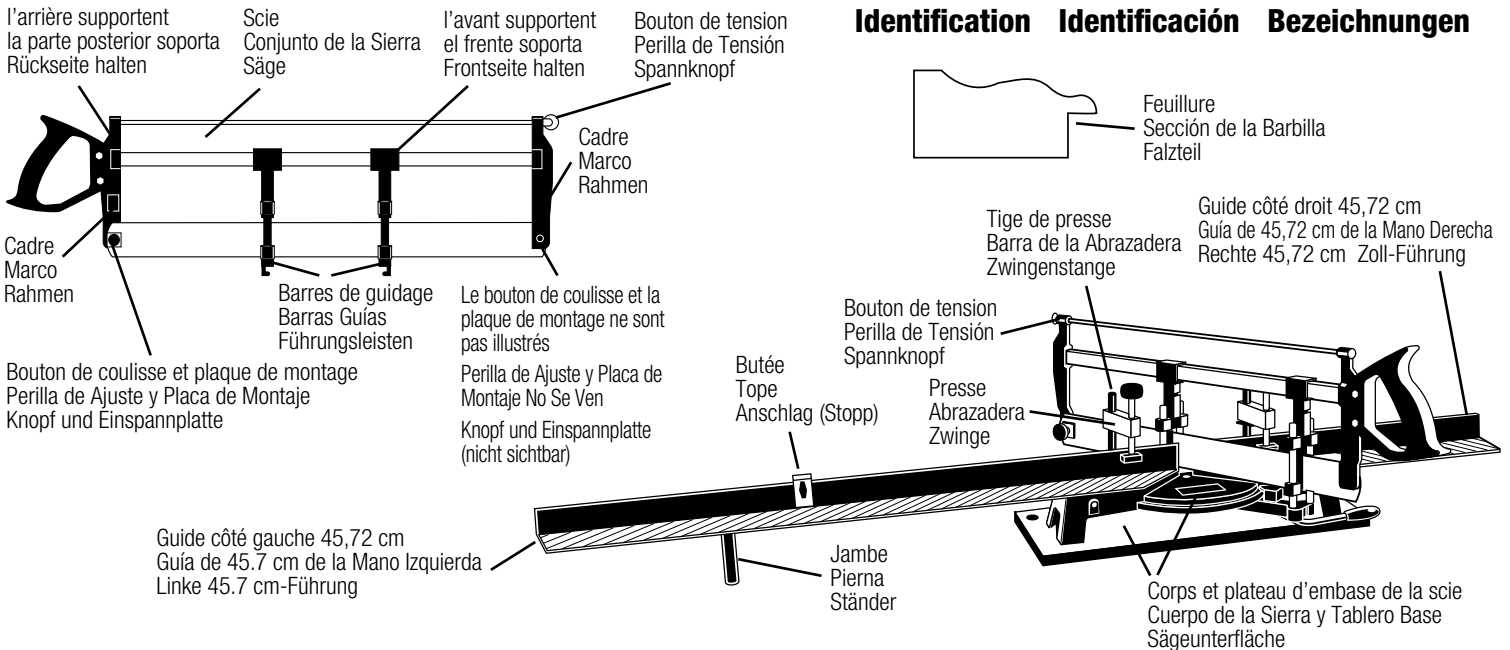

Liste des pièces Lista de Piezas Teileliste

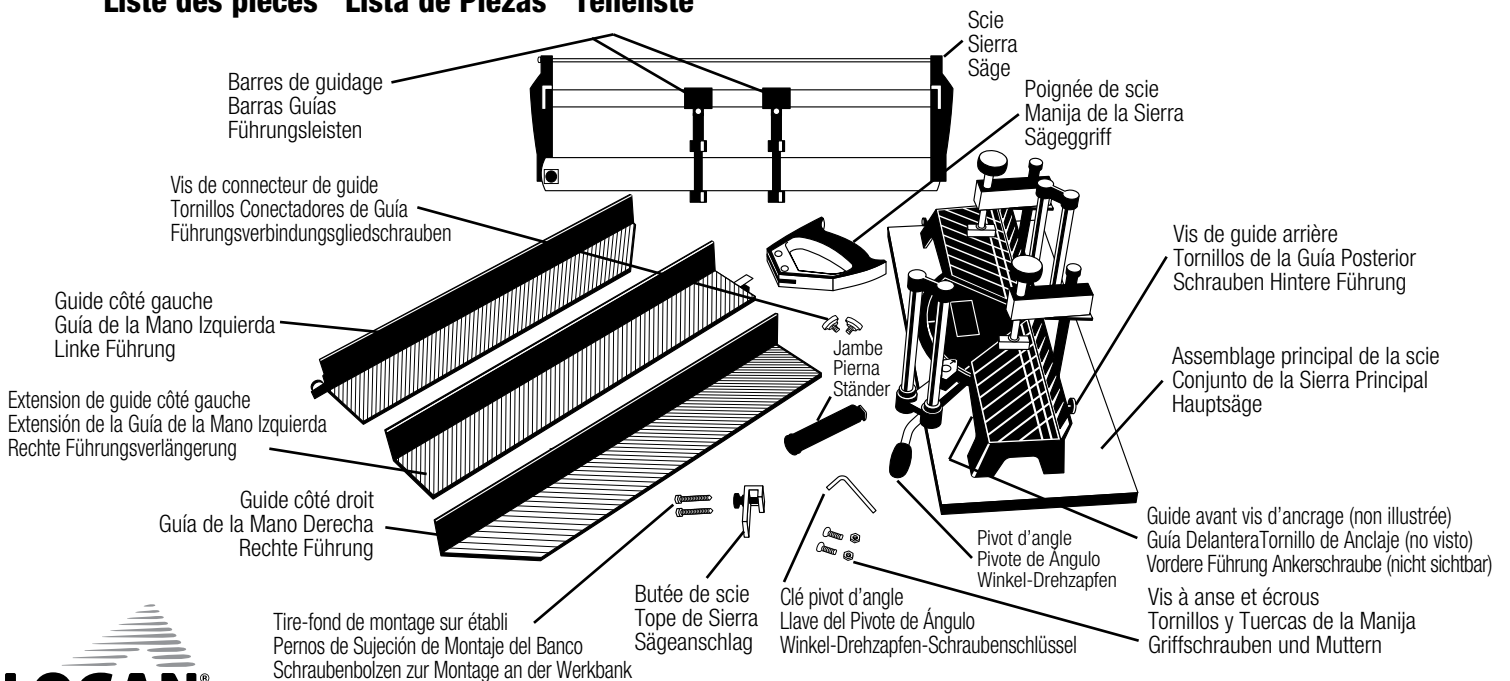

PROCÉDURE DE MONTAGE

FR

A. PIVOT D'ANGLE

1. Il peut s'avérer nécessaire de resserrer les vis du bloc d'angle et les vis pivot d'angle avec la clé fournie, en raison du transport.
2. Tirer la poignée pivot d'angle vers le haut et tester la rotation. Serrer le bloc d'angle jusqu'à ce qu'une résistance soit perceptible (Fig. 1).
3. Serrer les vis pivot et tester la rotation. Le mouvement de rotation doit être ferme sans « jeu » vertical ou horizontal (Fig. 2).

B. GUIDE

1. Serrer les deux vis à oreilles arrière (Fig. 4 et 5)
2. Serrer la vis d'ancrage avant afin qu'elle soit de niveau avec le bord du guide (Fig. 6).
3. Répéter les étapes 1 et 2 pour le guide côté gauche.

PROCEDIMIENTO DE ARMADO

ESP

A. PIVOTE DE ÁNGULO

1. Puede ser necesario volver a apretar el tornillo del bloque del ángulo y los tornillos del pivote de ángulo con la llave provista, debido al viaje de remisión.
2. Levante la manija del pivote del ángulo y pruebe la rotación. Apriete el bloque de ángulo hasta que arrastre por fricción (Fig. 1).
3. Apriete los tornillos de pivote y compruebe la rotación. Debe ser firme sin ningún "juego" ni hacia arriba ni hacia abajo ni de lado a lado (Fig. 2).

B. GUÍA

1. Apriete ambos tornillos de ajuste posteriores (Fig. 4 y 5).
2. Apriete el tornillo de anclaje delantero de modo que coincida con la muesca en el borde de la guía (Fig. 6).
3. Repita los pasos 1 y 2 para la guía de la izquierda.

ZUSAMMENBAU

D

A. WINKEL-DREHZAPFEN

1. Die Winkel-Drehzapfen-Schrauben müssen u.U. die Winkel-Drehzapfen-Schrauben und die Winkelschrauben mit dem im Lieferumfang enthaltenen Schraubenschlüssel nach dem Transport erneut festgezogen werden.
2. Ziehen Sie den Drehzapfen-Griff nach oben und prüfen Sie die Rotation. Ziehen Sie die Eckversteifung fest, bis Sie Widerstand spüren (Abb. 1).
3. Ziehen Sie die Drehzapfenschrauben fest und prüfen Sie die Rotation. Er sollte fest sein und in keine Richtung Spiel aufweisen (Abb. 2).

B. FÜHRUNG

1. Ziehen Sie beide hinteren Flügelschrauben fest (Abb. 4 & 5).
2. Ziehen Sie die vordere Ankerschraube fest, sodass sie mit der Einkerbung auf der Führungskante übereinstimmt (Abb. 6).
3. Wiederholen Sie die Schritte 1 und 2 für die linke Führung.

Fig. 1 Abb. 1



Fig. 2 Abb. 2

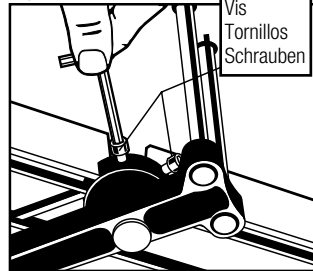

Fig. 4 Abb. 4

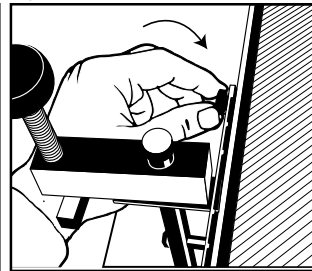

Fig. 5 Abb. 5

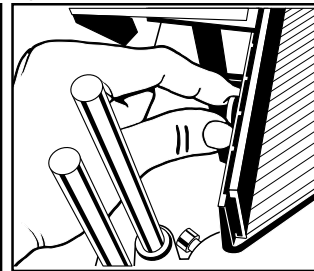
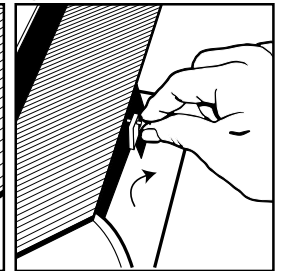

Fig. 6 Abb. 6



Procédure de montage (suite)

B. GUIDE (SUITE)

4. Pour attacher le guide d'extension, raccorder la section de guide à des connecteurs reliés les uns aux autres (Fig. 7).
5. Serrer les connecteurs avec des vis à oreilles (Fig. 8).
6. Pour fixer la jambe, mettre l'embase de la scie de côté.
7. La cuvette de la vis étant attachée à la glissière de l'extension de guide, faire coulisser la jambe à la position souhaitée (Fig. 9).
8. Serrer fermement la jambe en la faisant pivoter.

C. BUTÉE

1. Faire coulisser la butée de moulure sur le guide (Fig. 10).
2. Serrer le bouton pour verrouiller en place.

Option de montage – Monter le plateau d'embase sur la table à l'aide des vis d'assemblage fournies. Percer des avant-trous de 6 mm (1/4 po) pour les vis.

D. POIGNÉE

1. Dévisser les vis à l'aide d'un tournevis cruciforme (Fig. 11).
2. Veiller à ne perdre les deux écrous.
3. Remettre les écrous dans le renforcement hexagonal (Fig. 12).
4. Faire coulisser la poignée sur l'extrémité de la scie et aligner les trous de montage des vis.
5. Couvrir le logement de l'écrou d'un doigt, remettre la vis en place et serrer à fond (Fig. 13).



Procedimiento de Armado Continuación

B. GUÍA CONTINUACIÓN

4. Para unir la guía de extensión, alimente la sección de la guía dentro de los conectadores que se extienden de una a la otra (Fig. 7).
5. Apriete los conectadores con los tornillos de perilla (Fig. 8).
6. Para unir la pierna, gire la base de la sierra sobre su costado.
7. Deslice la pierna con la lengüeta del tornillo adjunta dentro del canal de la extensión de la guía hasta la posición deseada (Fig. 9).
8. Apriete la pierna dando vuelta a la pierna hasta que esté segura.

C. TOPE

1. Deslice el tope de la moldura sobre la guía (Fig. 10).
2. Apriete la perilla para asegurar.

Optional - Montaje – Monte el tablero base a la mesa utilizando los tornillos de montaje proporcionados. Perfere orificios experimentales de 1/4" (6mm).

D. MANIJA

1. Quite los tornillos con el desarmador de punta Phillips (Fig. 11).
2. Asegúrese de no perder las dos tuercas.
3. Reemplace las tuercas en la hendidura hexagonal (Fig. 12).
4. Deslice la manija sobre el extremo de la sierra y alinee los orificios del perno.
5. Coloque el dedo sobre la hendidura de la tuerca y reemplace el tornillo y apriete completamente (Fig. 13).

Zusammenbau – Fortsetzung

B. FÜHRUNG - FORTSETZUNG

4. Zum Befestigen der Führungsverlängerung stecken Sie das Führungsteil in die Verbindungsglieder ein, so dass das Ende des einen Teils den Anfang des nächsten bildet (Abb. 7).
5. Ziehen Sie die Verbindungsglieder mit den Flügelschrauben fest (Abb. 8).
6. Zum Befestigen des Ständers legen Sie die Sägeunterfläche auf die Seite.
7. Schieben Sie den Ständer mit Schraube in die Rille der Führungsverlängerung in die gewünschte Position (Abb. 9).
8. Ziehen Sie den Ständer fest.

C. ANSCHLAG (STOP)

1. Schieben Sie den Zierleistenanschlag auf die Führung (Abb. 10).
2. Ziehen Sie den Knopf fest.

Zusammenbau -Optional – Befestigen Sie die Grundplatte mit den beigefügten Schrauben an der Werkbank. Bohren Sie 6 mm große Vorbohrungen für die Schrauben.

D. GRIFF

1. Entfernen Sie die Schrauben mit einem Kreuzschlitzschraubenzieher (Abb. 11).
2. Achten Sie darauf, dass Sie die beiden Muttern nicht verlieren.
3. Legen Sie die Muttern in die Sechskantausparung (Abb. 12).
4. Schieben Sie den Griff auf das Ende der Säge und richten Sie die Schraubenlöcher aufeinander aus.
5. Legen Sie einen Finger über die Mutterausparung, stecken Sie die Schraube ein und ziehen Sie sie fest an (Abb. 13).

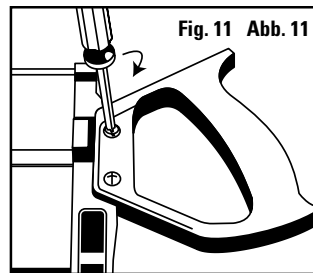
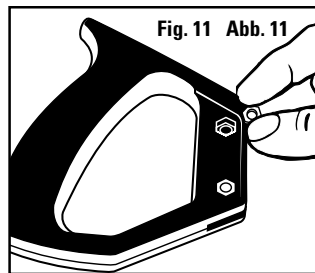
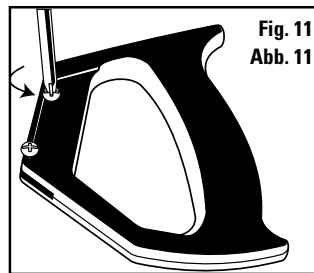
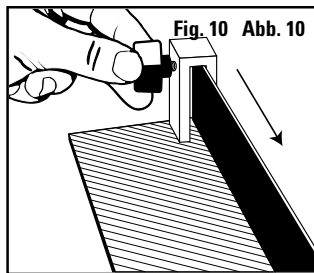
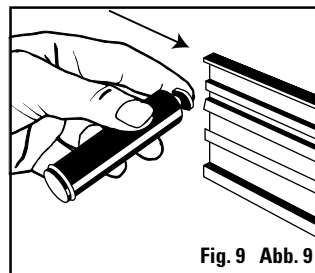
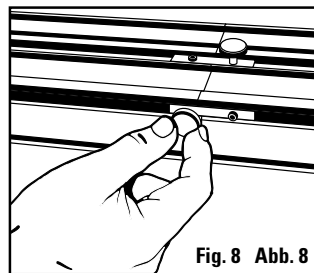
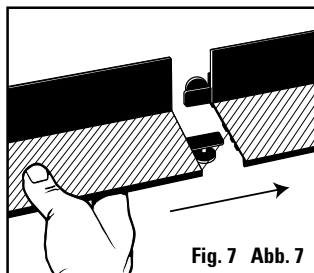

FR

PROCÉDURE DE MONTAGE (SUITE)

E. SCIE

1. Retirer les entretoises en plastic des tiges (Fig. 14).
2. Faire coulisser la scie sur les tiges, la poignée du même côté que la poignée pivot d'angle (Fig. 15).

F. CHANGEMENT DE LA LAME

1. Desserrer le bouton de tension mais ne pas le détacher (Fig. 16).
2. Dévisser le bouton de coulisse et retirer la plaque de montage de chaque extrémité du cadre de la scie (Fig. 17).
3. Faire glisser la lame hors des barres de guidage.
4. Effectuer les étapes 1-3 à l'envers pour monter la lame neuve.

Remarque : S'assurer que les dents de la lame sont inclinées / pointent dans la direction opposée de la poignée.

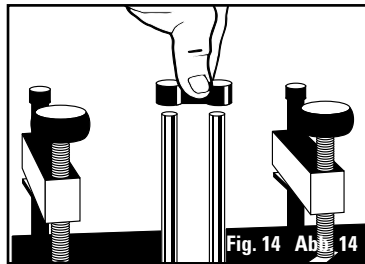

Fig. 14 Abb. 14

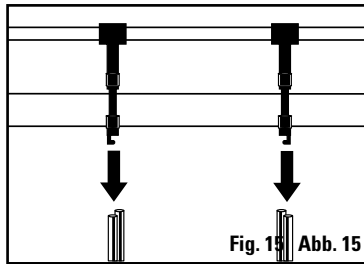

Fig. 15 Abb. 15

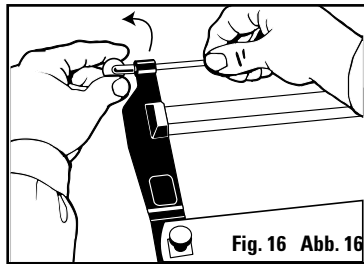

Fig. 16 Abb. 16

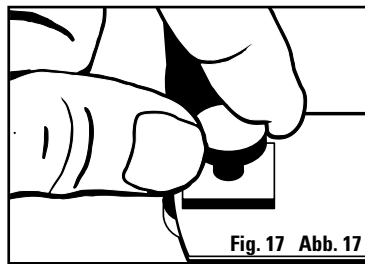

Fig. 17 Abb. 17

ESP

PROCEDIMIENTO DE ARMADO CONTINUACIÓN

E. SIERRA

1. Quite los casquillos plásticos espaciadores de las barras (Fig. 14).
2. Deslice la sierra sobre las barras con la manija sobre el mismo lado que la manija pivote de ángulo (Fig. 15).

F. EL CAMBIO DE LA HOJA

1. Afloje la perilla de tensión pero no la quite totalmente (Fig. 16).
2. Desatornille la perilla de ajuste y quite la placa de montaje de cada extremo del bastidor de la sierra (Fig. 17).
3. Deslice la hoja libre de las barras de la guía.
4. Retroceda a los pasos 1-3 para reemplazar una hoja nueva.

Nota: Asegúrese de que los dientes de la hoja estén en ángulo / apuntando hacia fuera de la manija.

D

ZUSAMMENBAU - FORTSETZUNG

E. SÄGE

1. Entfernen Sie die Kunststoff-Abstandhalterkappen von den Stangen (Abb. 14).
2. Schieben Sie die Säge auf die Stangen, wobei der Griff auf derselben Seite sein muss wie der Winkel-Drehzapfen (Abb. 15).

F. AUSWECHSELN DES SÄGEBLATTS

1. Lockern Sie den Spannkopf, aber entfernen Sie ihn nicht (Abb. 16).
2. Schrauben Sie den Knopf ab und entfernen Sie die Montageplatte von den Enden des Sägenrahmens (Abb. 17).
3. Schieben Sie das Sägeblatt aus den Führungsleisten heraus.
4. Führen Sie die Schritte 1-3 in umgekehrter Reihenfolge aus, um das neue Sägeblatt einzusetzen. Hinweis: Vergewissern Sie sich, dass die Sägeblattzähne vom Griff weg zeigen.

FR

POUR EN SAVOIR PLUS SUR LES DISPOSITIFS DE MAINTIEN

Les dispositifs de maintien sont une caractéristique nouvelle permettant de tenir la scie à l'écart pendant que s'effectue le réglage de la moulure (et y compris celui de la scie).

1. Le dispositif de maintien arrière s'adapte sur l'extrémité supérieure du montant en chrome. (Fig. 18).
2. Le dispositif de maintien avant s'adapte sur l'extrémité supérieure du montant en chrome ; le désenclencher par pivotement pour poursuivre la découpe. (Fig. 19)

ESP

EXPLICACIÓN DE LOS SUJETADORES

Los Sujetadores son una característica agregada para permitir que la sierra se mantenga arriba apartada mientras se ajusta la moldura incluyendo la sierra misma.

1. El Sujetador Posterior está diseñado para descansar sobre la parte alta del Poste Cromado. (Fig. 18)
2. El Sujetador Delantero está diseñado también para descansar en la parte alta del poste Cromado y se puede girar sobre un eje para liberarlo cuando se reasume el corte. (Fig. 19)

D

ERLÄUTERUNG ZUR HALTEVORRICHTUNG.

Mit Hilfe der Haltevorrichtungen wird die Säge festgehalten, während die Zierleiste richtig eingelegt und die Säge eingestellt wird.

1. Die hintere Haltevorrichtung liegt oben auf der Chromstange auf. (Abb. 18)
2. Die vordere Haltevorrichtung liegt auch auf der Chromstange auf und kann gedreht werden, damit sie bei der Wiederaufnahme des Schneidevorgangs wieder losgelassen wird. (Abb. 19)

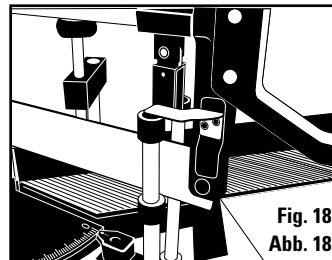

Fig. 18 Abb. 18

Le dispositif de maintien arrière s'adapte sur l'extrémité supérieure du montant en chrome comme illustré.

El Sujetador Posterior puede descansar encima de la parte alta del Poste Cromado según lo mostrado.

Die hintere Haltevorrichtung kann wie gezeigt oben auf der Chromstange liegen bleiben.

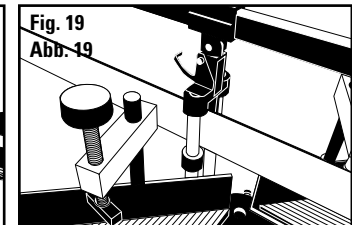
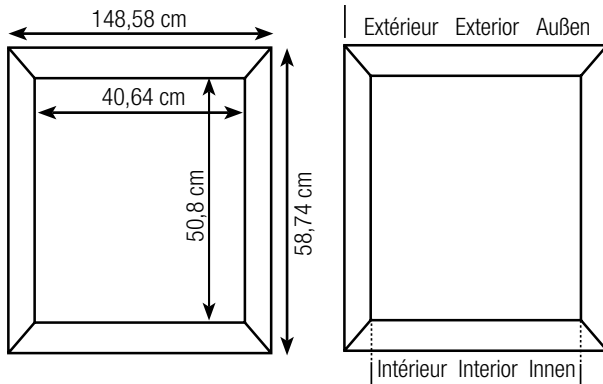

Fig. 19 Abb. 19

Il est possible de pivoter le dispositif de maintien sur l'extrémité supérieure du montant en chrome pour s'en servir comme d'un appui.

El Sujetador se puede girar para usarlo como un descanso en la parte alta del Poste Cromado.

Die Haltevorrichtung kann geschwenkt werden, damit sie als Ablage auf der Chromstange verwendet werden.



PRÉPARATION

A. CALCUL DU MONTANT DE MOLDURE NÉCESSAIRE

1. La longueur intérieure diffère de la longueur extérieure en raison de l'onglet à 45°. Utiliser la formule suivante pour calculer la longueur dont vous avez actuellement besoin : Longueur extérieure = (longueur intérieure) + (largeur de moulure x 2) + (jeu de 3,17 mm) Jeu : Permet à l'objet de se glisser dans le cadre.

EXEMPLE : Dimensions intérieures = 40,64 cm x 50,8 cm
Largeur de moulure = 3,81 cm
Longueurs extérieures = 40,64 cm + (3,81 cm x 2) + 3,17 mm = 40,64 cm + 7,62 cm + 3,17 mm = 48,58 cm
50,8 cm + (3,81 cm x 2) + 3,17 mm = 58,74 cm
Soit : 2 pièces x 48,58 cm = 97,15 cm
2 pièces x 58,74 cm = 117,48 cm
TOTAL 214,63 cm

NÉCESSAIRES : Soit 2 pièces 48,6 cm et 2 pièces 58,7 cm ou 1 pièce 97,1 cm et 1 pièce 117,4 cm ou 1 pièce 214,6 cm

PREPARACIÓN

A. CALCULE LA CANTIDAD DE MOLDURA NECESARIA

1. La longitud interior y la longitud exterior se diferencian debido al inglete de 45°. Para calcular la longitud real necesaria (longitud exterior) use esta fórmula: Longitud exterior = (longitud interior) + (2 x ancho de la moldura) + (1/8" de separación) Separación: Permite espacio para que el material del marco encaje en el marco.

EJEMPLO : Dimensiones interiores = 40,64 cm x 50,8 cm
Ancho de la moldura = 3,81 cm
Longitudes Exteriores = 40,64 cm + (2 x 3,81 cm) + 3,17 mm = 40,64 cm + 7,62 cm + 3,17 mm = 48,58 cm
50,8 cm + (3,81 cm x 2) + 3,17 mm = 58,74 cm
O sea... 2 piezas x 48,58 cm = 97,15 cm
2 piezas x 58,74 cm = 117,48 cm
TOTAL 214,63 cm

NECESARIO: 0 2 piezas de 48,6 cm y 2 piezas de 58,7 cm o 1 pieza de 97,1 cm y 1 pieza de 117,4 cm o 1 pieza de 214,6 cm

VORBEREITUNG

A. BERECHNEN SIE DIE LÄNGE DER BENÖTIGTEN ZIERLEISTEN

1. Die Innen- und Außenlänge sind aufgrund der 45°-Gehung unterschiedlich. Um die tatsächlich benötigte Länge zu berechnen (Außenlänge), verwenden Sie die folgende Formel: Außenlänge = (Innenlänge) + (2 x Formteil-Breite) + (1/8-Zoll Abstand) Abstand: Damit das Rahmenmaterial in den Rahmen passt.

BEISPIEL: Innenmaß = 40,64 cm x 50,8 cm
Zierleistenbreite = 3,81 cm
Außenlänge = 40,64 cm + (2 x 3,81 cm) + 3,17 mm = 40,64 cm + 7,62 cm + 3,17 mm = 48,58 cm
50,8 cm + (3,81 cm x 2) + 3,17 mm = 58,74 cm
So... 2 Stück x 48,58 cm = 97,15 cm
2 Stück x 58,74 cm = 117,48 cm
GESAMT 214,63 cm

BENÖTIGT WERDEN: Entweder 2 Zierleisten mit einer Länge von jeweils 48,6 cm und 2 Leisten mit einer Länge von jeweils 58,7 cm ODER 1 Zierleiste mit einer Länge von 97,1 cm und 1 Zierleiste mit einer Länge von 117,4 cm ODER 1 Zierleiste mit einer Länge von 214,6 cm

FONCTIONNEMENT

FR

A. PREMIÈRE COUPE

1. Régler le pivot d'angle à 45° du côté droit en relevant la poignée du pivot et en faisant tourner le pivot d'angle jusqu'à ce que la flèche du bloc d'angle s'aligne à 45° (Fig. 20).
2. Placer la moulure contre le guide, côté fini vers le haut et feuillure tournée vers l'opérateur.
3. Faire coulisser la moulure sous la lame de la scie suffisamment loin pour permettre la coupe d'un angle de 45° complet.
4. Ajuster la hauteur de la presse en réglant le bloc ou la vis de telle manière que le sabot recouvre le centre de la moulure (Fig. 21). Pour régler la presse, serrer le plateau de verrouillage et faire glisser (Fig. 22). Pour régler le sabot, tourner la vis.
5. Couper la moulure (Fig. 23).

- Positionner le sabot parallèlement à la moulure et aussi près que possible de la lame de la scie.
- De longs coups de scie améliorent la précision et rendent la coupe plus facile.
- Toujours commencer par couper les pièces longues. En cas d'erreur, il est possible de récupérer les pièces plus courtes.

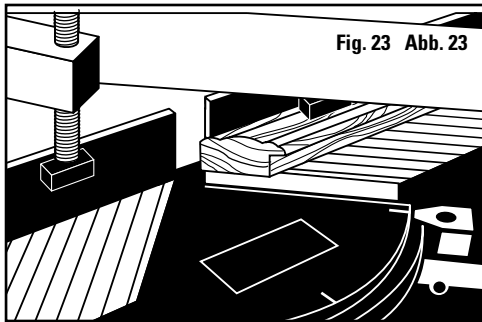
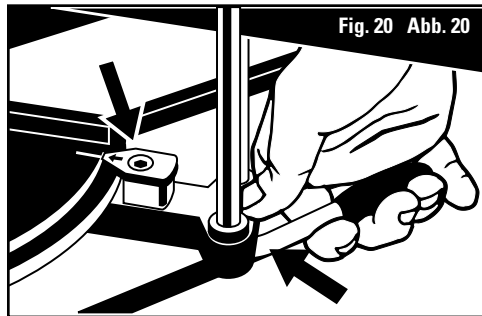

FONCTIONNEMENT

B. DEUXIÈME COUPE

1. Régler le pivot à 45° côté gauche (Fig. 24).
2. Faire coulisser l'extrémité coupée de la moulure jusqu'à obtention de la dimension souhaitée et aligner le côté feuillure sur l'échelle à la dimension donnée (Fig. 25). Toujours laisser un espace supplémentaire de 3,17 mm (1/8 po).
3. Placer la butée contre la moulure.
4. Serrer dans la presse les deux côtés de la moulure, si possible.
5. Couper la moulure.
6. Ébavurer le coin inférieur coupé au papier de verre, à la sableuse ou à la lime.



C. DÉCOUPE DE CADRES À ANGLES MULTIPLES

1. La scie comprend des butées positives. Pour utiliser ces butées, il suffit de régler le pivot à l'angle approprié.
2. Cadres à angles multiples :
 - Angle de 54 degrés pour l'obtention d'un cadre à cinq côtés.
 - Angle de 60 degrés pour la découpe d'un cadre à six côtés.
 - Angle de 67,5 degrés pour la découpe d'un cadre à huit côtés. (Fig. 26)
3. Quel que soit le type de cadre à découper, il faut régler le pivot de la scie sur la même valeur d'angle à gauche afin de découper correctement le cadre en vue du ponçage et de l'assemblage. Il est conseillé de numéroté les pièces dans l'ordre de leur découpe pour s'assurer d'en disposer un nombre suffisant et de les assembler dans l'ordre correct. Les numéros peuvent être inscrits sur la face inférieure des pièces de moulure.



OPERACIÓN

ESP

A. PRIMER CORTE

1. Ponga el pivote de ángulo a 45° en el lado derecho levantando la manija del pivote y rotando el pivote del ángulo hasta que la flecha del bloque de ángulo se alinee en 45° (Fig. 20).
2. Coloque la moldura contra la guía con el lado con acabado hacia arriba y la barbilla en dirección al operador.
3. Deslice la moldura debajo de la hoja de sierra lo suficientemente lejos para que se pueda hacer el corte completo a 45°.
4. Cambie la altura de la abrazadera ajustando el bloque o el tornillo de modo que el pie quede sobre el centro de la moldura (Fig. 21). Para ajustar la abrazadera, apriete la placa de cierre y deslice (Fig. 22). Para ajustar el pie, gire el tornillo.
5. Corte la moldura (Fig. 23).

- Ponga la pata paralela a la moldura y tan cerca de la hoja de la sierra como sea posible.
- Mediante movimientos completos largos se mejora la exactitud y el corte es más fácil.
- Corte siempre las piezas largas primero. Si comete un error, siempre se pueden salvar piezas más cortas

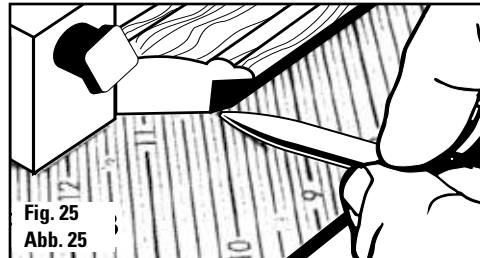
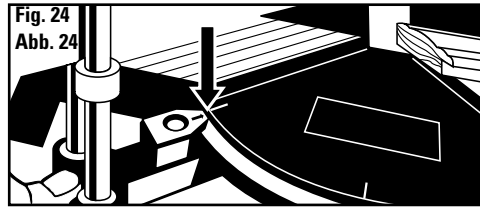
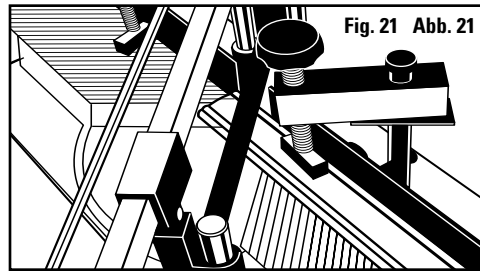

OPERACIÓN

B. SEGUNDO CORTE

1. Ponga el pivote a 45° en la izquierda (Fig. 24).
2. Deslice el extremo de corte de la moldura a la dimensión deseada y alinee la esquina de la barbilla en la dimensión de la escala (Fig. 25). Permita siempre 1/8" adicional de tolerancia.
3. Ponga el Tope contra la moldura.
4. Sujete con la abrazadera ambos lados de la moldura si es posible.
5. Corte la moldura.
6. Quite las rebabas de la parte baja del borde cortado usando papel de lija, la lijadora o una lima.



C. OPERACIÓN PARA CORTAR MARCOS MULTI ANGULADOS

1. Hay topes positivos construidos en la sierra. Para tener acceso a éstos es simplemente cuestión de ajustar el pivote al grado apropiado.
2. Hay tres graduaciones que se pueden alcanzar para los marcos de ángulos múltiples;
 - 54 grados le darán un marco de cinco lados.
 - 60 grados le permitirán cortar un marco de seis lados
 - 67 1/2 grados le permitirán cortar un marco de ocho lados. (Fig. 26)
3. Cualquier tipo de marco que se deba cortar, usted debe ajustar el pivote de la sierra al mismo grado de ajuste del lado izquierdo para asegurar que el marco sea cortado correctamente listo para lijar y armar. Puede ser más fácil escribir números en las piezas en el orden que se cortan para asegurar que se unan en el orden correcto y también para asegurar que usted haya cortado las piezas suficientes. Los números podrían estar en la superficie inferior de las piezas de la moldura.



BEDIENUNG

D

A. ERSTER SCHNITT

1. Stellen Sie den Winkel-Drehzapfen auf 45° auf der rechten Seite, indem Sie den Drehzapfengriff anheben und den Drehzapfen drehen, bis der Eckversteifungspfeil bei 45° ist (Abb. 20).
 2. Legen Sie die Zierleiste an die Führung, wobei die bearbeitete Seite nach oben und der Falz zum Bediener hin ausgerichtet ist.
 3. Schieben Sie die Zierleiste weit genug unter das Sägeblatt, dass ein voller 45°-Schnitt gemacht werden kann.
 4. Stellen Sie den Klemmfuß ein und befestigen Sie den Knopf (Abb. 21). Zum Justieren der Klemme drücken Sie die Sperplatte zusammen und schieben. Zum Einstellen des Fußes drehen Sie die Schraube (Abb. 22).
 5. Schneiden Sie die Zierleiste zu (Abb. 23).
- Stellen Sie den Klemmfuß parallel zur Zierleiste ein und so nahe wie möglich am Sägeblatt.
 - Wenn Sie die Zierleiste die gesamte Länge entlang durchziehen, erhalten Sie einen genaueren und einfacheren Schnitt.
 - Schneiden Sie immer zuerst die langen Teile. Wenn Sie Fehler machen, ist es immer einfacher, kleine Teile wieder zu reparieren.

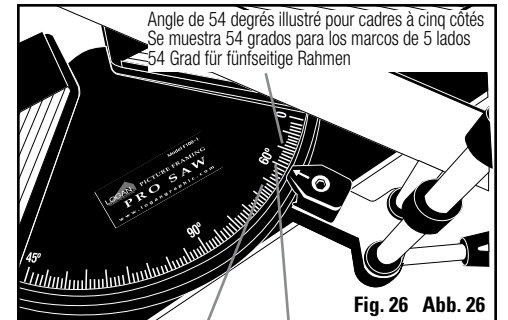
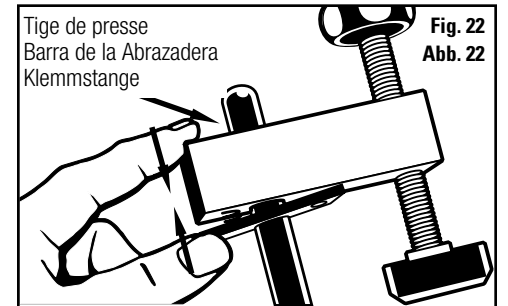

Angle de 54 degrés illustré pour cadres à cinq côtés
Se muestra 54 grados para los marcos de 5 lados
54 Grad für fünfseitige Rahmen

Angle de 67,5 degrés illustré pour cadres à huit côtés
Se muestra 67,5 grados para los marcos de 8 lados
67,5 Grad für achtseitige Rahmen

Angle de 60 degrés illustré pour cadres à six côtés
Se muestra 60 grados para los marcos de 6 lados
60 Grad für sechsseitige Rahmen

BEDIENUNG

B. ZWEITER SCHNITT

1. Stellen Sie den Winkel-Drehzapfen auf 45° auf der linken Seite (Abb. 24).
2. Schieben Sie das geschnittene Ende der Zierleiste zur gewünschten Länge und richten Sie die Falzdecke an der Skala aus (Abb. 25). Lassen Sie einen Abstand von 0,3 cm.
3. Schieben Sie den Anschlag an die Zierleiste.
4. Klemmen Sie beiden Seiten der Zierleiste fest (sofern möglich).
5. Schneiden Sie die Zierleiste.
6. Entgraten Sie die untere Schnittkante mit Sandpapier, einer Schleifmaschine oder einer Feile.



C. VORGEHENSWEISE ZUM SCHNEIDEN VON RAHMEN MIT MEHREREN WINKELN

1. Die Säge hat positive Anschläge. Um diese Anschläge zu verwenden, muss das Drehteil im entsprechenden Winkel eingestellt werden.
2. Zum Schneiden mehrerer Winkel stehen drei Einstellungen zur Verfügung;
 - Bei 54-Grad erhalten Sie einen fünfseitigen Rahmen.
 - Bei 60 Grad können Sie einen sechsseitigen Rahmen schneiden.
 - Bei 67 1/2 Grad können Sie einen achtseitigen Rahmen schneiden. (Abb. 26)
3. Unabhängig vom Rahmen müssen Sie das Sägendrehteil auf der linken Seite in dieselbe Einstellungen bringen, um sicherzustellen, dass der Rahmen richtig geschnitten wird und abgeschliffen und zusammengeklebt werden kann. Um das Zusammenkleben einfacher zu machen, können Sie die Rahmenstücke nummerieren, um sicherzugehen, dass sie in der richtigen Reihenfolge sind und dass Sie auch genügend Rahmenstücke geschnitten haben. Die Zahlen können Sie auf die untere Seite der Zierleisten schreiben.



Trouble Shooting • Problèmes et solutions • Solución de Fallas • Fehlerbehebung

ENG

Problem

Saw does not cut straight.

Solution

Increase blade tension using saw knob tension.
Tighten both pivot screws on back of saw base equally.
Tighten down on the angle block pointer, be sure you can still move the saw swivel from left hand 45° to the right hand 45° marks.
Make sure the moulding is securely clamped.

Problem

Difficult or slow cutting.

Solution

Make sure the saw blade is correctly installed (teeth facing away from handle).
Replace saw blade.

Problem

Clamp does not hold moulding securely.

Solution

Turn clamps 90° so that they press moulding into the base and back of fence.
Make sure the clamp posts are tight.

Problem

Moulding lengths are not consistent.

Solution

Make sure fence is secure.
Clamp left hand moulding first when using the stop.
Remove any saw dust, splinters and debris from between the moulding and fence and moulding and the stop.

FR

Problème

La scie ne coupe pas droit.

Solution

Augmenter la tension de la lame à l'aide du bouton de la scie.
Serrer uniformément les deux vis pivot au dos de l'embase de la scie.
Serrer le pointeur de bloc d'angle tout en s'assurant qu'il est toujours possible de pivoter la scie du repère de 45° côté gauche au repère de 45° côté droit.
Vérifier que la moulure est fermement serrée dans la presse.

Problème

Coupe laborieuse ou difficile.

Solution

Vérifier que la lame de scie est correctement installée (les dents tournées dans le sens opposé à la poignée).
Remplacer la lame de scie.

Problème

La presse ne maintient pas la moulure fermement en place.

Solution

Faire pivoter la presse à 90° de telle manière que la moulure s'appuie fermement contre la base et le dos du guide.
Vérifier que les montants de la presse sont bien serrés.

Problème

Les longueurs de moulure ne sont pas constantes.

Solution

S'assurer que le guide est bien fixé en place.
Placer la moulure du côté gauche en premier dans la presse si la butée est utilisée.
Nettoyer la sciure, les éclats de bois et les débris entre la moulure et le guide et entre la moulure et la butée.

ESP

Problema

La sierra no corta recto.

Solución

Aumente la tensión de la cuchilla usando la perilla de tensión de la sierra.
Apriete ambos tornillos del pivote en el dorso de la base de la sierra igualmente.
Apriete el indicador del bloque del ángulo, asegúrese que todavía se puede mover el eslabón giratorio de la sierra desde 45° a mano izquierda hasta las marcas de 45° de la mano derecha.
Asegúrese de que la moldura esté sujeta con la abrazadera con seguridad.

Problema

Corte difícil o lento.

Solución

Esté seguro de que la cuchilla de la sierra está instalada correctamente (los dientes mirando lejos de la manija).
Reemplace la cuchilla de la sierra.

Problema

La abrazadera no retiene a la moldura con seguridad.

Solución

Gire las abrazaderas 90° de modo que presionen la moldura en la base y el dorso de la cerca.
Esté seguro que los postes de la abrazadera estén apretados.

Problema

Las longitudes de la moldura no son constantes.

Solución

Asegúrese de que la guía está asegurada.
Sujete primero con la abrazadera la moldura de la mano izquierda al usar el tope.
Quite cualquier polvo, astillas y restos de sierra de entre la moldura y la guía y la moldura y el tope.

D

Problem

Säge schneidet nicht gerade.

Lösung

Erhöhen Sie die Sägeblattspannung am Knopf.
Ziehen Sie die Drehschrauben hinten an der Sägeunterfläche gleichmäßig fest.
Ziehen Sie am Eckversteifungszeiger fest, aber vergewissern Sie sich, dass Sie den Sägedrehpunkt immer noch zwischen 45° links und 45° rechts bewegen können.
Vergewissern Sie sich, dass die Zierleiste fest eingeklemmt wurde.

Problem

Schneiden ist schwierig oder langsam.

Lösung

Vergewissern Sie sich, dass das Sägeblatt richtig eingesetzt wurde (die Zacken müssen vom Griff wegzeigen).
Ersetzen Sie das Sägeblatt.

Problem

Klemme hält die Zierleiste nicht fest.

Lösung

Drehen Sie die Klemmen um 90 Grad, damit sie die Zierleiste in die Grundplatte drücken und von der Führung wegziehen.
Vergewissern Sie sich, dass sie Klemmstangen fest sind.

Problem

Zierleistenlängen sind nicht beständig.

Lösung

Vergewissern Sie sich, dass die Führung fest ist.
Klemmen Sie die linke Zierleiste zuerst, wenn Sie den Anschlag verwenden.
Entfernen Sie Sägespäne, Schmutz und Splitter aus den Zwischenräumen zwischen der Zierleiste und der Führung und der Zierleiste und dem Anschlag.

Also available From Logan Graphics

Logan Graphics picture framing system includes all the tools and accessories you need to produce professional quality frames including...