

ANSCHLAGS-KIT GEHRUNGSSÄGE

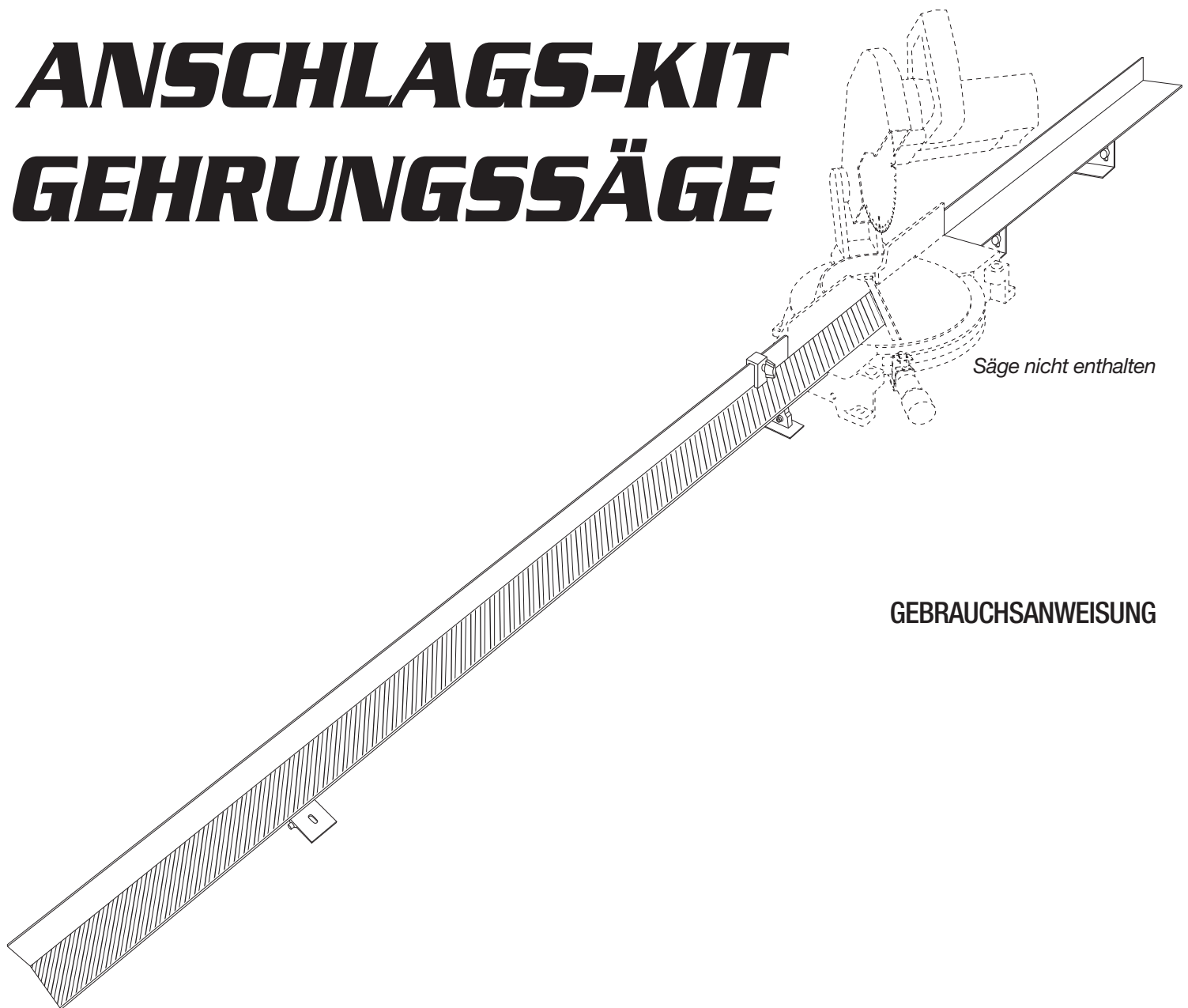

GEBRAUCHSANWEISUNG



LoganGraphic.com

Kaufdatum

ID Nummer (Rückseite der Platte)

Datum (Rückseite der Platte)

Benötigtes Werkzeug

- Lineal oder Wasserwaage in 90 -120 cm Länge
- 4 mm Bohrer
- Kreuzschraubenzieher
- Mutternschlüssel
- Bleistift
- Maßband
- Grundplatte – ca. 1,5 cm Dicke, 30 x 200 cm, MDF oder Spanplatte (optional)
- Kunststoffklemme (optional)
- Bohrmaschine
- Cutter

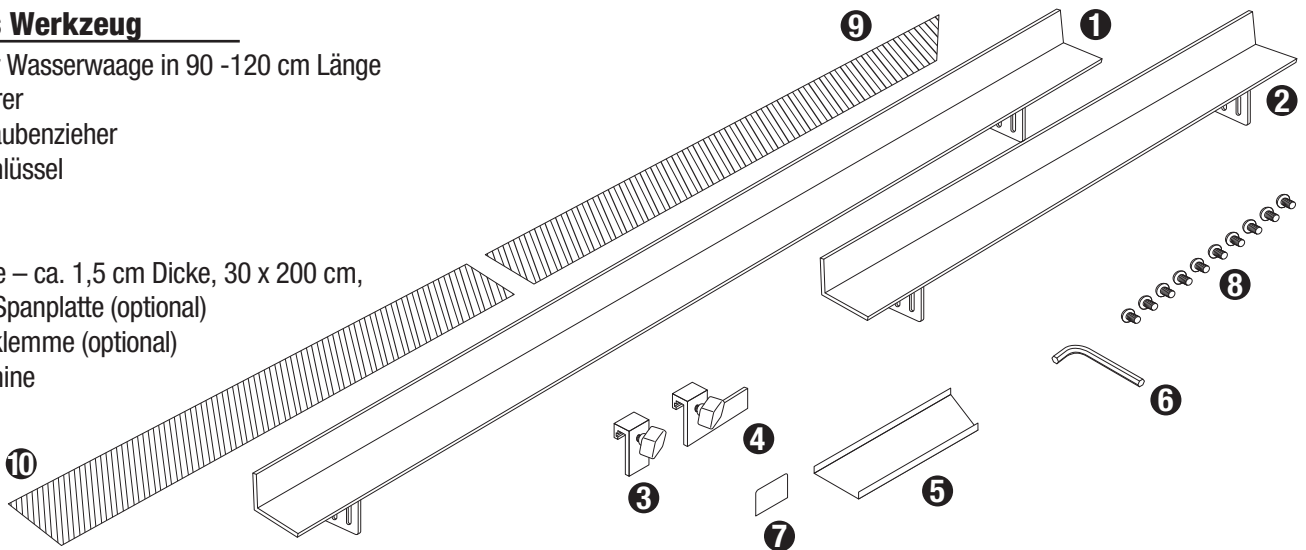

Teileliste

1. Anschlagschiene links, 135 cm lang
2. Anschlagschiene rechts, 68 cm lang
3. Anschlagsstopp
4. Verlängerungsstopp
5. Skalierungslehre
6. Imbusschlüssel
7. Markierungsetikett
8. Schrauben (8)
9. Skala A
10. Skala B

WARRANTY: Logan Graphic Products, Inc. ("Logan") warrants the F100-5 SAW FENCE KIT to be free from defects in parts and workmanship for a period of two years from the date of original purchase. Logan warrants that it will either repair or replace, in its sole discretion, any necessary replacement parts found to be defective. Should the product need to be returned to Logan for repair or replacement parts, authorization for any return must come from Logan in writing. Costs of returning the product to Logan, including insurances, shall be borne by the purchaser. Logan shall not be liable for any damages or losses, incidental or consequential, direct or indirect, arising from the use of this product. This warranty extends only to the original purchaser and is not assignable or transferable. This warranty is in lieu of all other warranties, expressed or implied. Be advised that any Logan products purchased as "new" from an unauthorized dealer, such as an online auction site or similar, may be void of their warranty. Logan Graphic Products, Inc., 1100 Brown Street, Wauconda, IL 60084 800-331-6232 847-526-5515

A. Einstellung der Schienenhöhe

1. Ende der Anschlagschiene an der Grundplatte der Säge ausrichten (Abb. 1, Abb. 2)
2. Fixierungsklemmen der Schiene so regulieren, dass die Anschlagschiene auf der gleichen Höhe wie die Grundplatte der Säge ist (Abb. 3)
3. Höhe der zweiten Anschlagschiene ausrichten und fixieren. (Abb. 4)
4. Position der beiden Schienen überprüfen und wenn nötig korrigieren.
5. Schrauben der Klemmen mit Imbusschlüssel festziehen. (Abb. 5)

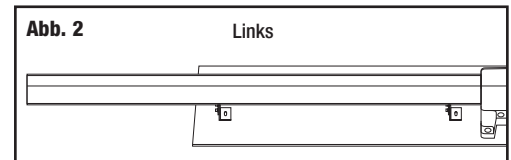
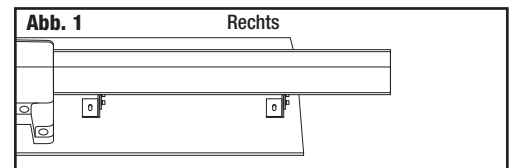

B. Montieren der Säge

1. Säge direkt auf der Arbeitsoberfläche montieren.
2. Wenn eine Grundplatte verwendet wird, ist MDF oder eine hochwertige Spanplatte in ca. 1,5- 2 cm Dicke im Maß 30 x 200 cm zu empfehlen.
 - a. Montieren Sie die Säge ca. 70 cm vom Rand der Grundplatte entfernt, damit die Anschlagschienen genug Platz haben. (Abb. 7)

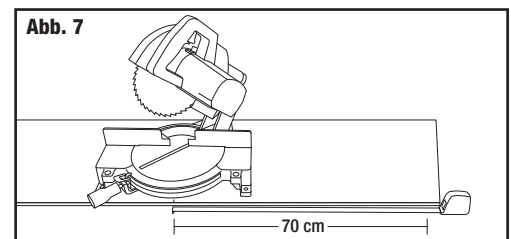
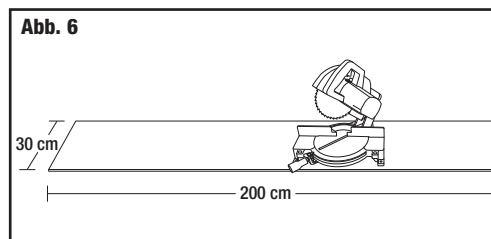
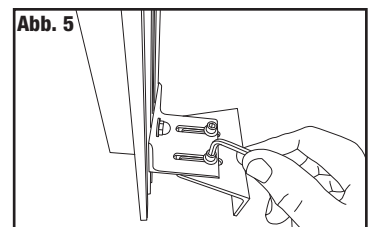
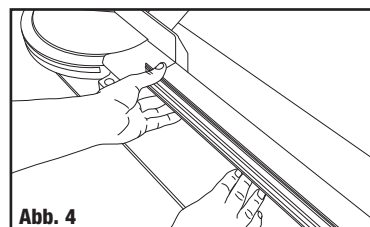
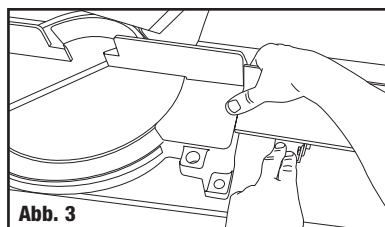

C. Montieren der Anschlagsschienen

1. Die kurze Schiene wird rechts von der Säge montiert und die lange Schiene links.
2. Richten Sie die Anschlagsschiene mit Hilfe eines Lineals oder einer Wasserwaage an der Säge aus. (Abb. 8, 9)
3. Markieren Sie die Position der Fixierklemmen auf der Arbeitsoberfläche mithilfe eines Bleistifts. (Abb. 10)
4. Entfernen Sie die Anschlagsschienen.
5. Bohren Sie ein ca. 4 mm großes Loch in die Mitte jeder Markierung.
6. Richten Sie die Anschlagsschienen mit Hilfe des Lineals erneut mit der Säge aus.
7. Schrauben Sie die Klemmen mit Hilfe eines Schraubenziehers und den mitgelieferten Schrauben auf der Unterlage fest. (Abb. 11)

D. Anbringen der Skala

1. Netzstecker ziehen.
2. Säge auf 45° Schnitt links einstellen. (Abb. 12)
3. Sägeblatt nach unten senken.
4. Schieben Sie die Skalierungslehre gleichzeitig gegen die Zähne des Sägeblattes und den hinteren Rand der Anschlagsschiene. (Abb. 13)
5. Markierungsetikett am linken Rand der Skalierungslehre auf den hinteren Rand der Anschlagsschiene kleben. (Abb. 14)
6. Skalierungslehre erneut fest gegen die Sägeblattzähne und das Etikett schieben. (Fortführung nächste Seite)
7. Am linken Rand der Skalierungslehre eine Bleistiftlinie auf dem Etikett ziehen. (Abb. 15)
8. Sägeblatt anheben.
9. Die Skala A ist im Bereich 6 Inch vorperforiert. Lösen Sie nur in diesen Bereich vorsichtig vom Schutzpapier, um die Skala in die korrekte Position zu bringen. (Abb. 16)
10. Richten Sie die 6 Inch Markierung der Skala A an der Bleistiftlinie auf dem Etikett aus. Versichern Sie sich, dass der hintere Rand der Skala an der Schiene anliegt. (Abb. 17)
11. Heben Sie nun die Skala links von der 6 Inch Markierung vorsichtig an und entfernen Sie das Schutzpapier. Stellen Sie sicher, dass der hintere Rand der Skala weiterhin am Rücken der Anschlagsschiene anliegt. (Abb. 18)
12. Kleben Sie nun die Skala mit Streichbewegungen auf der Anschlagsschiene fest.
13. Lösen Sie den vorperforierten Bereich auf der Rückseite von Skala B.
14. Positionieren Sie Skala B exakt hinter Skala A.
15. Lösen Sie das Schutzpapier.
16. Kleben Sie nun die Skala mit Streichbewegungen auf der Anschlagsschiene fest.
17. Führen Sie mit dem Cutter einen Schnitt durch den Schlitz zwischen der Anschlagsschiene und dem Drehtisch der Säge aus. Dies erlaubt dem Drehtisch zu rotieren. (Abb. 19)

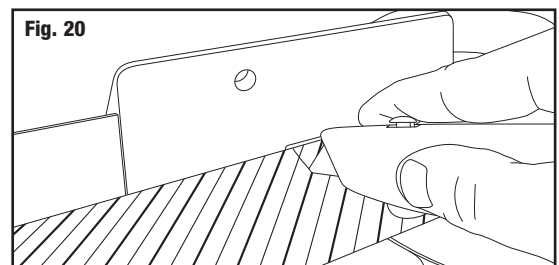
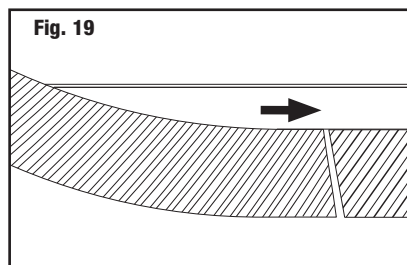
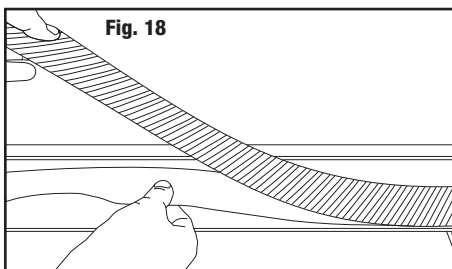
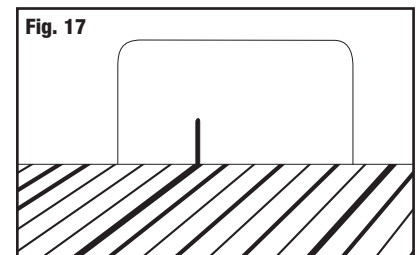
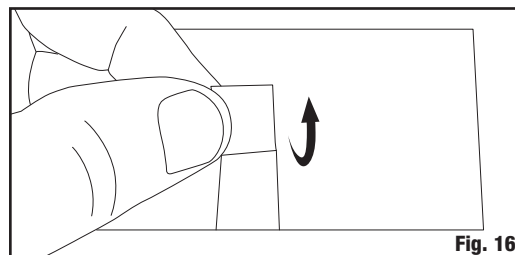
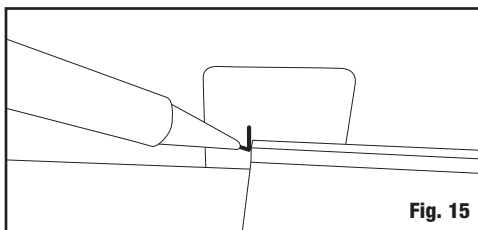
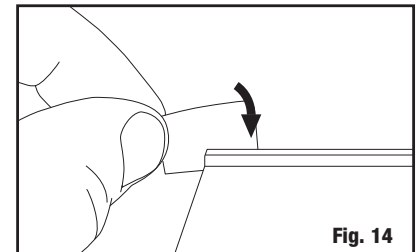
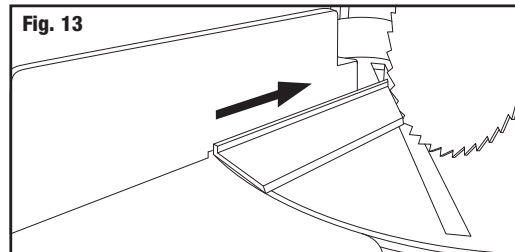
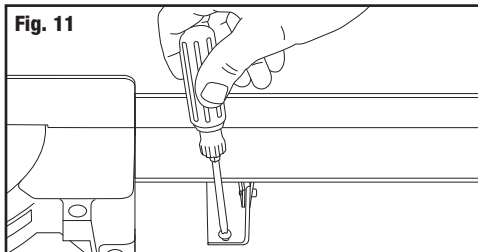
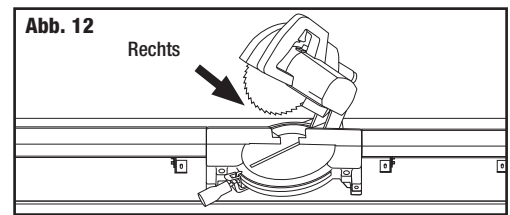
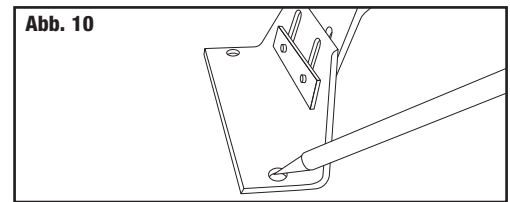
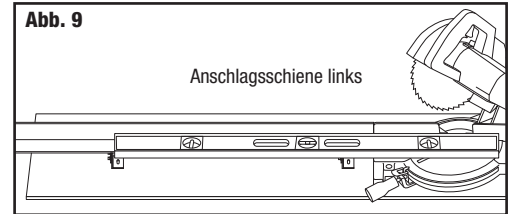
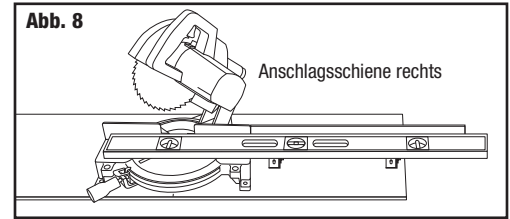

E. Schnittlängen ausmessen

1. Zwei Anschlagstopps werden mitgeliefert. Der längere Stopp wird für Maße verwendet, die kürzer als die Anschlagsschiene sind.
2. Um die Stopps zu befestigen, lockern Sie die Schraube und stecken den Stopp auf die Anschlagsschiene. Ziehen Sie nun die Schraube wieder fest. (Abb. 20)
3. Um den Stopp einzustellen, schieben Sie das Leistenende mit Gehrung auf die gewünschte Position. Richten Sie den Leistenfalz auf der Skalamarkierung des gewünschten Maßes aus. (Abb. 21)
4. Schieben Sie den Stopp gegen die Leiste und ziehen Sie ihn fest. (Abb. 22)

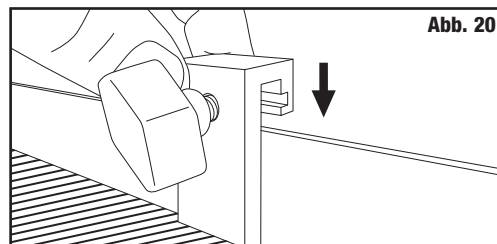

Tipp: Schneiden Sie die Leiste immer ca. 3 mm länger, damit genug Platz für Glass, Rahmobjekt und Rückwandmaterial im Inneren des Rahmens gegeben ist.

F. Schneiden von Leisten (2 Leisten – gleiche Länge – eine Seite)

1. Stellen Sie die Säge auf 45° Schnitt rechts ein.
2. Schieben Sie die Leiste mit dem Rahmenfalz nach außen gegen die rechte Anschlagsschiene und ca. 2,5 cm über den Sägeschlitz hinaus. (Abb. 23)
3. Schnitt.
4. Schieben Sie die Leiste gegen die linke Anschlagsschiene auf die Skalamarkierung mit der gewünschten Länge. (Denken Sie daran, 3 mm Spiel zu geben, damit alle Materialien in den Rahmen passen).
5. Ziehen Sie den Stopp am Rand der Leiste an der gewünschten Stelle fest. (Abb. 24)
6. Stellen Sie die Säge um auf 45° Schnitt links. (Abb. 25)
7. Schnitt.
8. Stellen Sie die Säge auf 45° Schnitt rechts ein.
9. Schieben Sie die Leiste auf 2,5 cm nach dem Sägeschlitz.
10. Schnitt.
11. Schieben Sie die Leiste gegen den bereits eingestellten Stopp.
12. Stellen Sie die Säge auf 45° Schnitt links ein.
13. Schnitt.

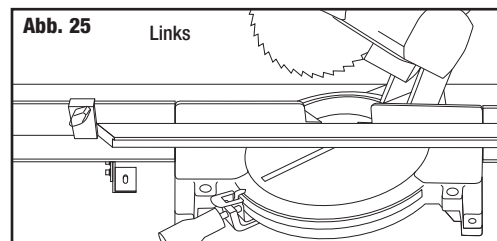
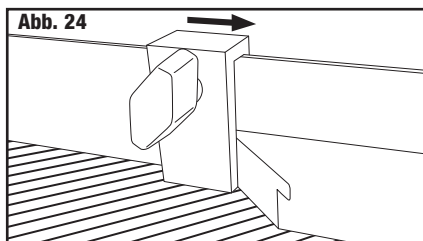
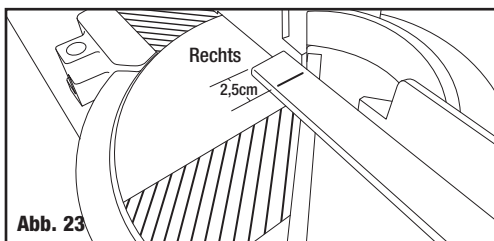
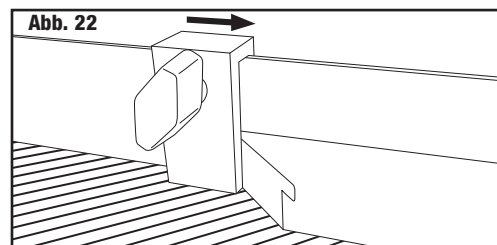
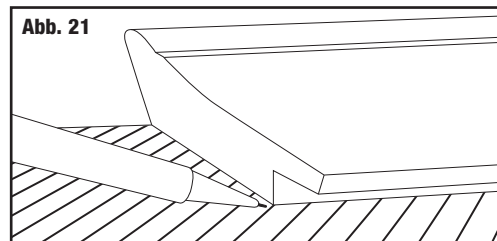

Hilfreiche Tipps

- Für zusätzliche Sicherheit können Sie Kunststoffklemmen verwenden. (Abb. 26)
- Schneiden Sie immer zuerst die längeren Leistenschenkel. So können sie noch für kürzere Längen verwertet werden, sollte Ihnen ein Fehler unterlaufen.
- Es wird die Verwendung von Sägeblättern mit 80 bis 100 Zähnen empfohlen.
- Senken Sie das Sägeblatt langsam auf die Leiste ab.
- Prüfen Sie die Längen der Rahmenschenkel, indem Sie sie auf einer ebenen Oberfläche neben einander legen. Richten Sie die Enden einer Seite aneinander aus und prüfen Sie das andere. (Abb. 27). Wenn die Schenkel nicht exakt gleich lang sind, können sie den **Logan Elite Schleifer F200-2** verwenden, um die Länge zu korrigieren und eine präzise 45° Gehrung zu erstellen.

