

KIT DE TOPE PARA SIERRAS DE BISEL



No contiene sierra.

MANUAL DE INSTRUCCIONES



LoganGraphic.com

Fecha de compra _____

Número ID (en la trasera) _____

Fecha (en la trasera) _____

Manual de Instrucciones **Kit de tope para Sierras de Bisel Modelo F100-5**

Herramientas necesarias

- Regla o nivel de 90 -120 cm de longitud
- Broca de 4 mm
- Destornillador Philips
- Llave fija
- Lápiz
- Metro
- Tabla de base – grosor aproximado de 1,5 cm; medida 30 x 200 cm, DM o aglomerado (opcional)
- Pinza de plástico (opcional)
- Taladro
- Cúter

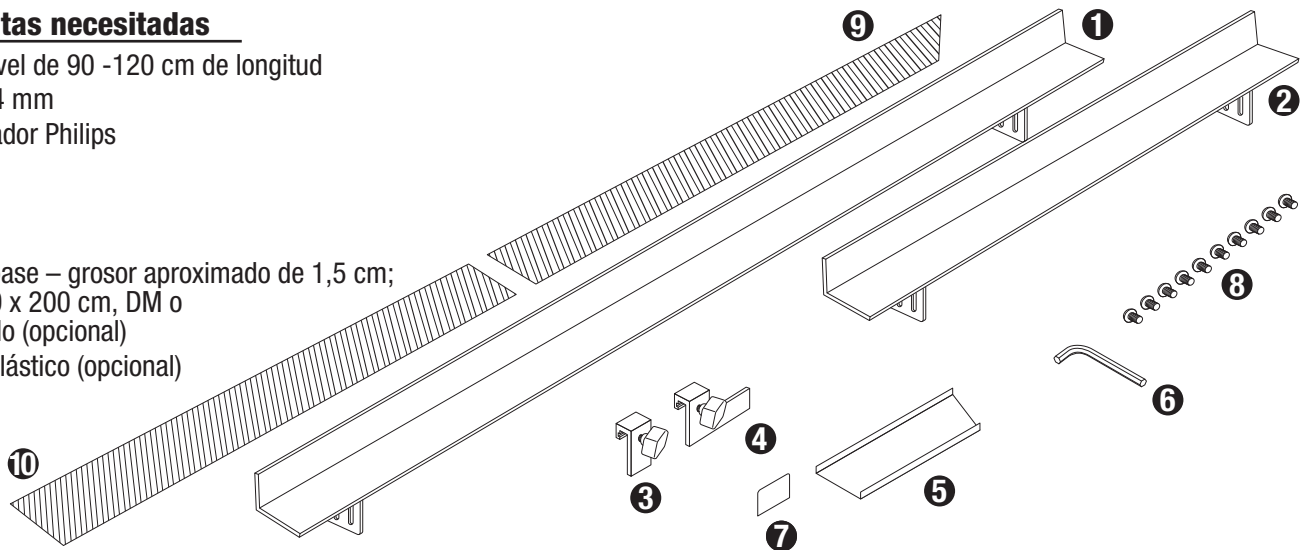

Contenido

1. Riel de tope izquierdo, 135 cm de longitud
2. Riel de tope derecho, 68 cm de longitud
3. Tope
4. Tope alargado
5. Distanciador de escala
6. Llave Allen
7. Etiqueta de marcar
8. Tornillos (10)
8. Escala A
10. Escala B

WARRANTY: Logan Graphic Products, Inc. ("Logan") warrants the F100-5 SAW FENCE KIT to be free from defects in parts and workmanship for a period of two years from the date of original purchase. Logan warrants that it will either repair or replace, in its sole discretion, any necessary replacement parts found to be defective. Should the product need to be returned to Logan for repair or replacement parts, authorization for any return must come from Logan in writing. Costs of returning the product to Logan, including insurances, shall be borne by the purchaser. Logan shall not be liable for any damages or losses, incidental or consequential, direct or indirect, arising from the use of this product. This warranty extends only to the original purchaser and is not assignable or transferable. This warranty is in lieu of all other warranties, expressed or implied. Be advised that any Logan products purchased as "new" from an unauthorized dealer, such as an online auction site or similar, may be void of their warranty. Logan Graphic Products, Inc., 1100 Brown Street, Wauconda, IL 60084 800-331-6232 847-526-5515

A. Ajustar la altura de los rieles de tope

1. Alinear el filo del riel de tope en la base de la sierra. (Fig. 1, Fig. 2)
2. Regular la altura del riel a nivel de la base de la sierra. (Fig. 3)
3. Ajustar la altura del segundo riel de tope y fijarlo. (Fig. 4)
4. Verificar la posición de los dos rieles y corregir si es necesario.
5. Apretar las abrazaderas con la llave Allen. (Fig. 5)

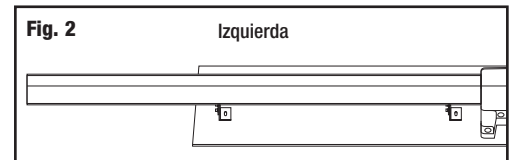
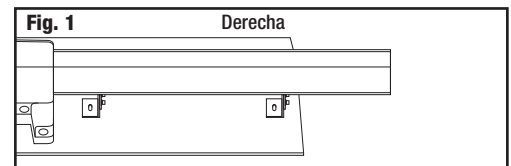

B. Montaje de la sierra

1. Montar la sierra directamente en la superficie de trabajo.
2. Si se utiliza una tabla de base, se recomienda DM o aglomerado de buena calidad en un grosor de 1,5 a 2 cm con las medidas 30 x 200 cm. (Fig. 6)
 - a. Montar la sierra a unos 70 cm del filo de la tabla de base para que quede espacio suficiente para los rieles de tope. (Fig. 7)

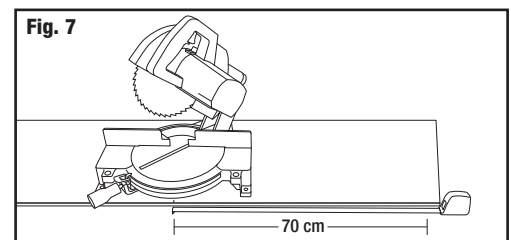
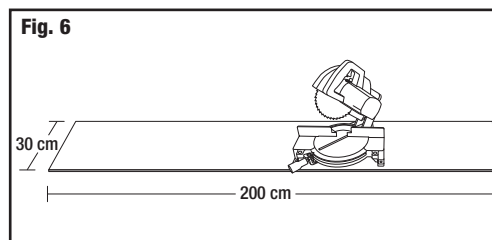
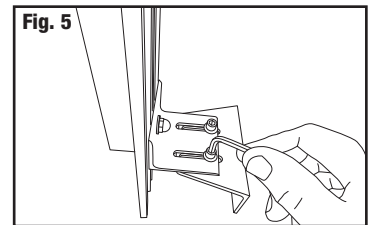
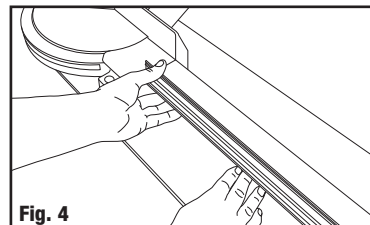
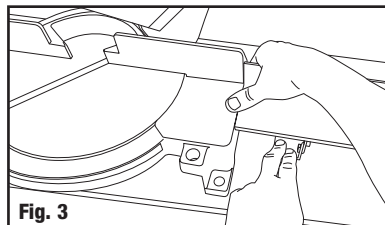

C. Montaje de los rieles de tope

1. Montar el riel más corto a la derecha de la sierra y el riel más largo a su izquierda.
2. Con la ayuda de una regla o un nivel, alinee el riel en la sierra. (Fig. 8, 9)
3. Con un lápiz, marque la posición de las abrazaderas en la superficie de trabajo. (Fig. 10)
4. Aparte los rieles de la superficie.
5. Taladre un agujero de unos 4 mm de diámetro en cada una de las marcas.
6. Alinee los rieles nuevamente, utilizando la regla o el nivel.
7. Con los tornillos, fije las abrazaderas en la tabla, utilizando un destornillador Philips. (Fig. 11)

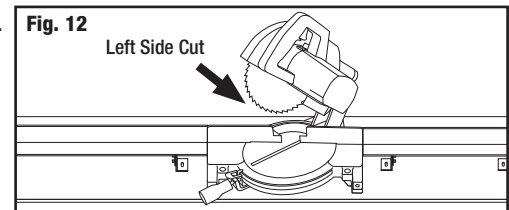
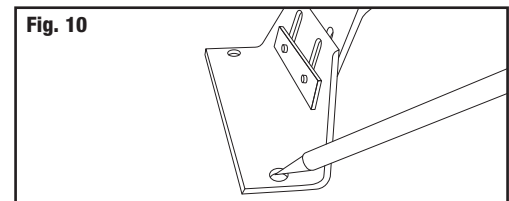
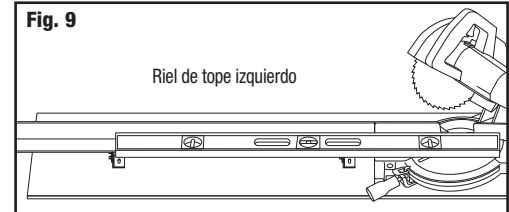
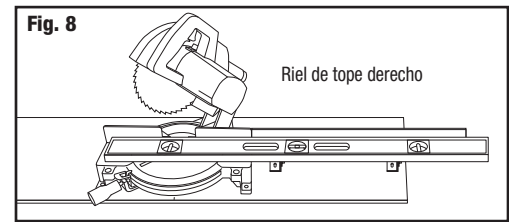

D. Montaje de la escala

1. Desenchufe la sierra.
2. Ponga la sierra en posición corte de bisel 45°, izquierda. (Fig. 12)
3. Baje la hoja de corte hacia la superficie.
4. Deslice el distanciador de escala fijamente contra la hoja de corte y, a la vez, contra la parte trasera del riel de tope. (Fig. 13)
5. Pegue la etiqueta a la altura del filo izquierdo del distanciador en la parte trasera del riel. (Fig. 14)
6. Deslice el distanciador nuevamente contra la hoja de corte y la parte trasera del riel de corte. (Fig. 15)
7. Marque el filo izquierdo del distanciador con una línea a lápiz en la etiqueta. (Fig. 15)
8. Levante la hoja de corte de la sierra.
9. La escala A viene pre-perforada en el área de 6 pulgadas. Quite el papel de protección de este área con cuidado y ponga la escala en la posición correcta. (Fig. 16)
10. Alinee la marca de 6 pulgadas en la línea a lápiz, trazada en la etiqueta. Asegúrese de que la escala A esté posicionada contra la parte trasera del riel de corte. (Fig. 17)
11. Levante la escala a la izquierda de la marca de 6 pulgadas y quite el papel de protección con cuidado. Asegúrese de que la escala siga posicionada fijamente contra la parte trasera del riel. (Fig. 18)
12. Pegue la escala en el riel, apretándola con la mano.
13. Suelte la parte perforada de la Escala B.
14. Alinee la Escala B exactamente al lado la Escala A. (Fig. 19)
15. Quite el papel de protección de la escala.
16. Pegue la escala en el riel, apretándola con la mano.
17. Con el cúter, haga un corte por el espacio entre el riel de tope y la mesa giratoria de la sierra, para permitir que la mesa pueda rotar. (Fig. 20)

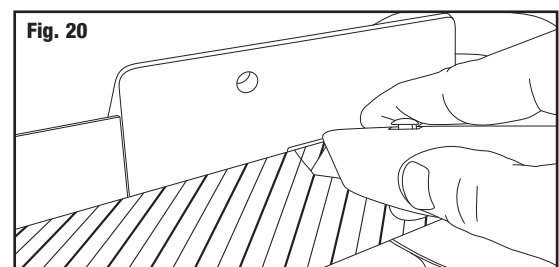
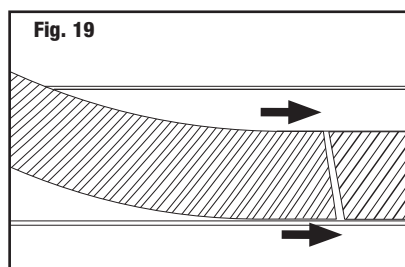
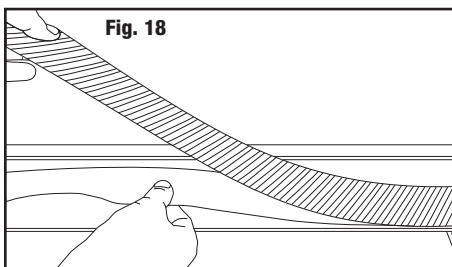
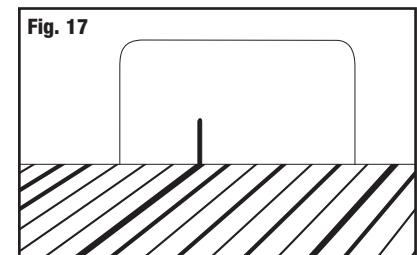
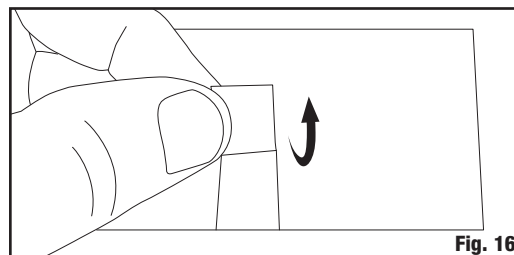
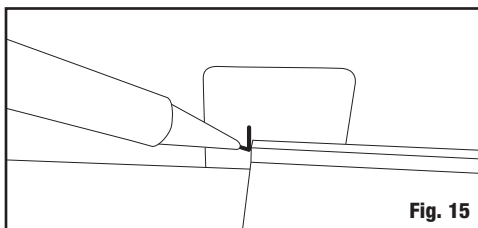
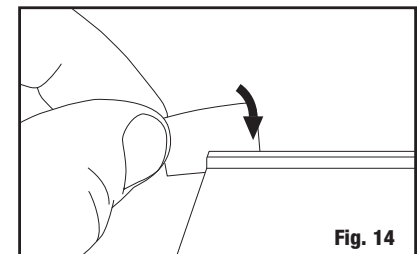
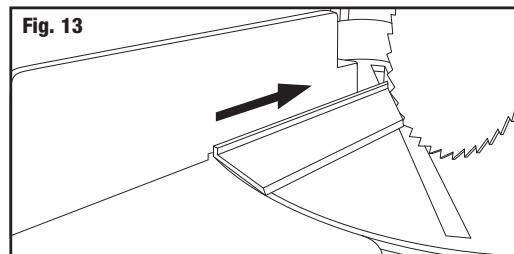
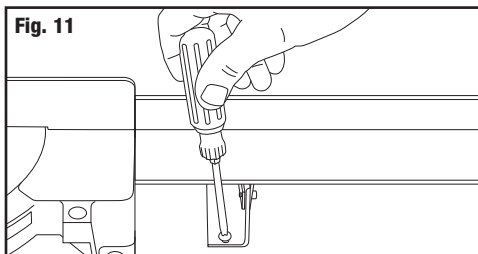

E. Medir la longitud de las molduras a cortar

1. El equipo se suministra con dos topes distintos. El tope más largo se utiliza para cortar molduras más cortas que el riel de corte
2. Para fijar los topes, suelte el tornillo de ellos y ponga el tope en el filo del riel de tope. Después apriete el tornillo nuevamente. (Fig. 20)
3. Para posicionar el tope, deslice el final de la moldura con bisel a la posición deseada en la escala. Alinee el filo de la moldura en la marca con la medida deseada. (Fig. 21)
4. Deslice el tope hacia la moldura y apríetelo. (Fig. 22)

Recomendación: Siempre corte la moldura unos 3 mm más largo de lo medido, para que quede espacio suficiente para cristal, obra a enmarcar y material de trasera en el interior del marco.

F. Cortar molduras (2 molduras – medida idéntica – un lado)

1. Ponga la sierra en posición corte 45° derecha.
2. Deslice la moldura con el filo del marco hacia fuera contra el riel de tope derecho y aproximadamente 2,5 cm más allá de la ranura de corte. (Fig. 23)
3. Corte.
4. Deslice la moldura contra el riel de tope izquierdo y en la marca de la escala con la medida deseada. (No se olvide de agregar 3 mm de tolerancia para que todos los materiales quepan en el marco.)
5. Apriete el tope en la posición deseada en el filo de la moldura. (Fig. 24)
6. Ponga la sierra en posición corte 45° izquierda. (Fig. 25)
7. Corte.
8. Ponga la sierra en posición corte 45° derecha nuevamente.
9. Ponga la moldura aproximadamente 2,5 cm más allá de la ranura de corte.
10. Corte.
11. Ponga la moldura contra el tope ya posicionado.
12. Ponga la sierra en posición corte 45° izquierda.
13. Corte.

Recomendación: Siempre corte primero las molduras de dos lados iguales, para evitar tener que ajustar los topes más de lo necesario.

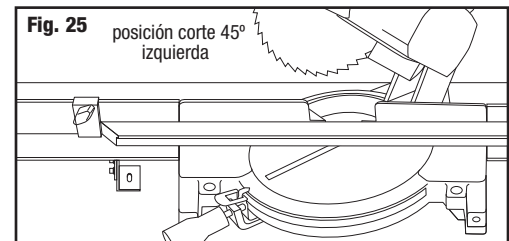
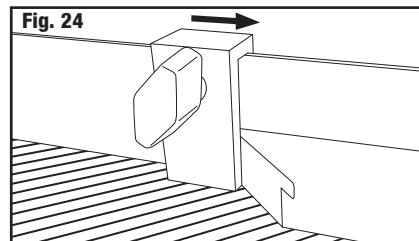
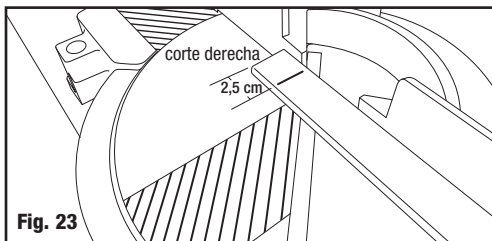
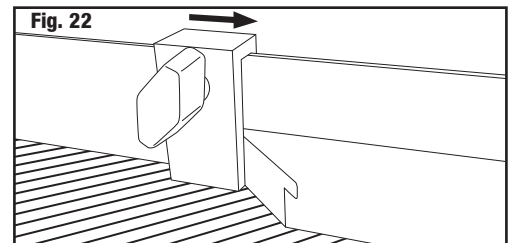
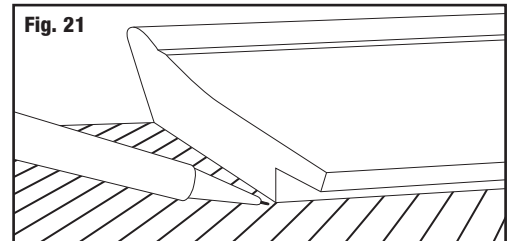
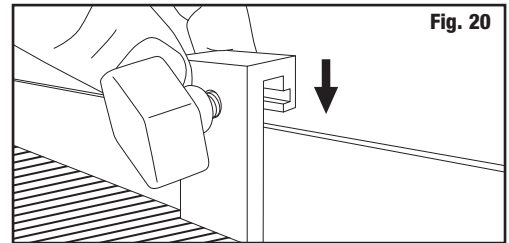

Recomendaciones útiles

- Para más seguridad, se pueden utilizar unas abrazaderas de plástico. (Fig. 26)
- Siempre corte primero las molduras más largas del marco. Si comete un error, las podrá aprovechar para los lados más cortos.
- Se recomienda el uso de hojas de corte de unos 80 a 100 dientes.
- Baje la hoja de corte hacia la moldura con lentitud.
- Examine el largo de las molduras, poniéndolas una al lado de la otra en una superficie plana. Se las alinea exactamente en un lado, puede verificar en el otro lado si son exactamente igual de largas. (Fig. 27). En el caso de desviaciones, puede utilizar la lijadora de molduras **Logan Elite F200-2**, para corregir el largo y conseguir un bisel de 45° perfecto.

